

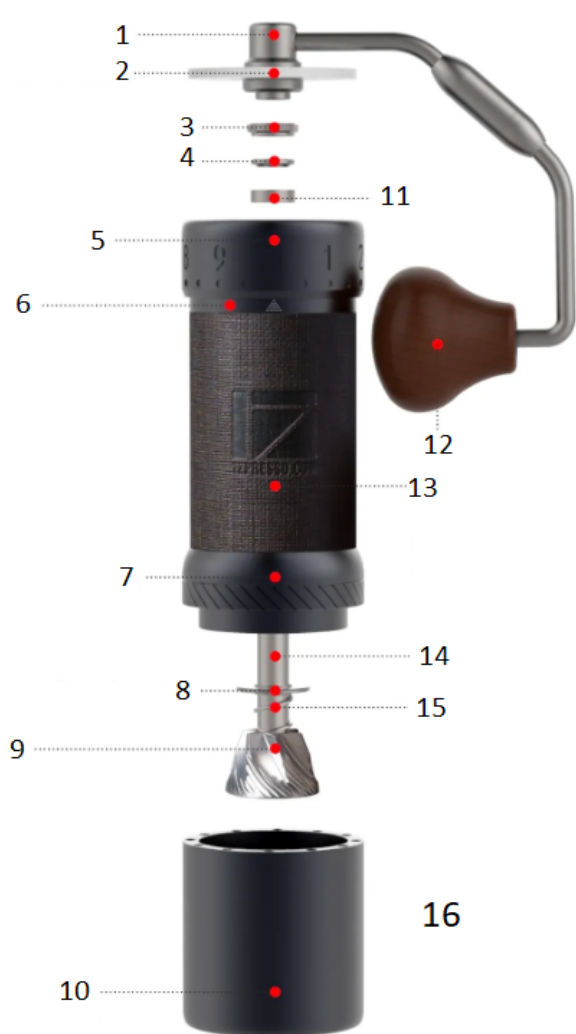

# **1Zpresso J-Ultra manuell kaffekvarn**

Bruksanvisning

## Utökad vy



1. Vevhandtag
2. Bönskydd
3. Räfflad tummutter
4. Övre lagerkåpa
5. Justeringsring
6. Kropp
7. Burr Ring-enhet
8. Nedre lagerkåpa
9. Skorra
10. Magnetisk uppfångningskopp
11. Övre lager
12. Vevknopp
13. Grepp
14. Produktens färg kan variera något pga.
15. olika versioner.
16. Centralaxel
17. Fjädra
18. Kapacitet för malda gröt: 40 g

(Beroende på bönsorten)

## Användarinstruktioner

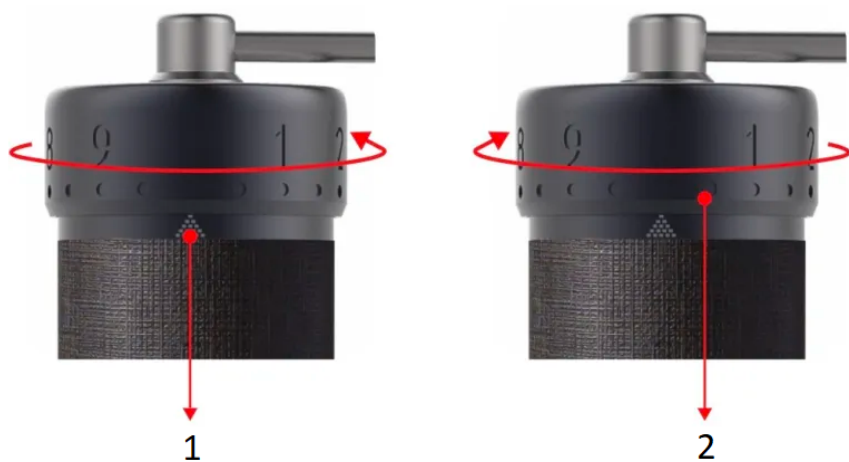

1. Skalmärke
2. Justeringsring

## Justera malningsinställningen

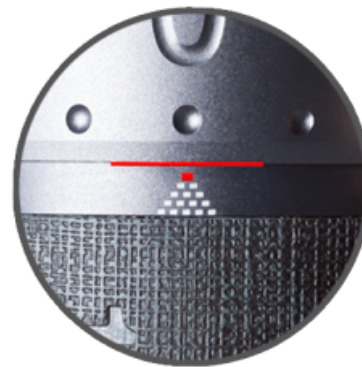

1. Slipmaskinen är redo att användas direkt ur lådan. Vrid justeringsringen moturs hela vägen till startpunkten där motståndet börjar och vevhandtaget inte kan snurra fritt. #0 kommer att vara i linje med skalmarkeringen och den nedre kanten av justeringsringen kommer att nudda det första lagret av skalmarkeringen.
2. Den *pyramidformade* skalmarkeringen består av flera rutor som anger hur många rotationer du har, och den blir mindre när du ställer in grövre inställningar.
3. Det finns totalt fem rotationer. 100 klick i en enda rotation och varje klick flyttar borsten med 0,008 mm/8 mikron.
4. Se referenstabellen för malningsinställning nedan och vrid justeringsringen medurs för att ställa in.
5. Fäst gummibandet på kvarnen för bättre grepp.
6. Håll kaffebönorna i behållaren och vrid handtaget medurs för att börja mala.
7. Följ guiden för att kalibrera kvarnen efter demontering och montering av kvarnen.

## Demontering

**Varning: Lossa inte borrringsenheten före steg 3.**



Vrid justeringsrättringen medurs ett varv två varv och ta bort den räfflade vingmuttern moturs medan du trycker på borsten.



Ta bort det övre lageröverfallet och det övre lagret.



Ta bort borrarsskivan och den centrala axeln, fjädern och nedre lageröverfall.



Vrid borrarsskivan framåt (vänd gängorna).

Demontering av justeringsrattens ring föreslås inte.

Rengör inte kvarnen med vatten.

Rengöring med borste och blås rekommenderas.

## Montering och kalibrering

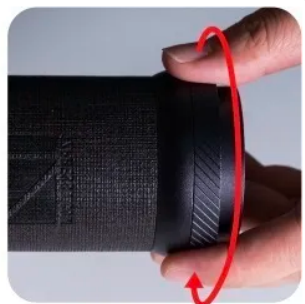

Vrid borrarsskivan bakåt

(omvänd gängning) till det åtdragna läget.

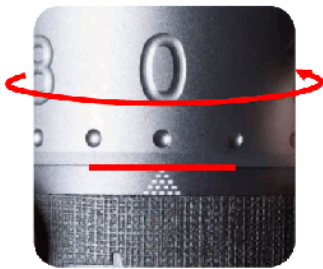

Rikta in #0 med skalmarkeringen och botten kanten på justeringsrattens ring vidrör den första nivån av skalmärket.



Sätt tillbaka komponenterna på rätt plats sekvens: nedre lageröverfall (det upphöjda kantsidan uppåt), fjäder, axel och mal.

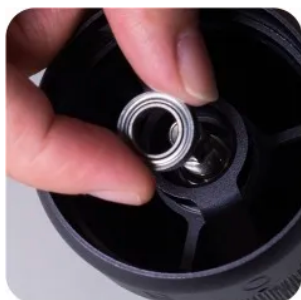

Sätt tillbaka det övre lagret uppifrån. Medan du trycker på kilen från botten, Sätt tillbaka det övre lageröverfallet. Sidan med konkava prickar vända uppåt, och den U-formade hålet passar ordentligt i axeln.



Dra åt den räfflade vingmuttern för att kalibrera kvarnen medan du trycker på krosskålen från botten.

Obs: Det är totalt fyra och ett halvt rotation räknat från startpunkten. Startpunkten kan vara annorlunda inom  $\pm 10$  klick på grund av den styrka du dra muttern och ratten.

## Varning

**Försök inte att demontera eller ta bort följande komponenter ytterligare:**

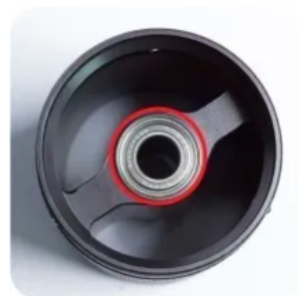

1. Den centrala axeln och borren
2. Burringenheten
3. Lagren

## Hopfällbart handtag

**Varning: Handtaget täcks inte av garantin om någon del tas isär.**

Hur man viker?

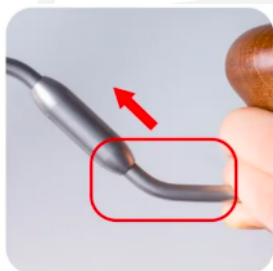

Håll vevdelen nära träet  
knappen och tryck in den.



Vrid handtaget medurs hela vägen för att fälla ihop.

Hur man ska utveckla sig?

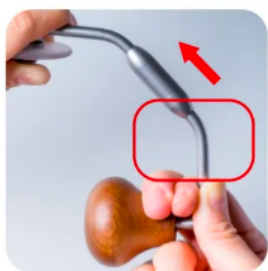

Håll vevdelen nära träet  
knappen och tryck in den.



Vrid handtaget moturs hela vägen  
sättet att utvecklas.

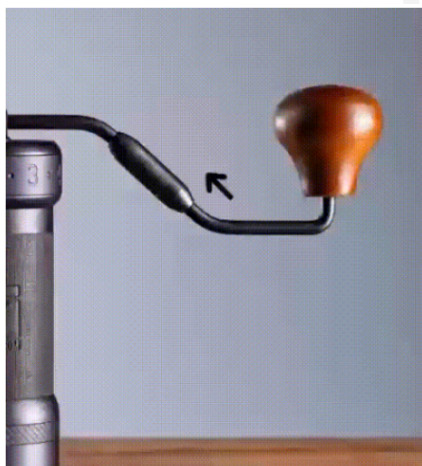

## Försiktighetsåtgärder

- Rengör inte och skölj kvarnen med vatten.
- Torka inte av kvarnen med andra lösningsmedel än vatten och alkohol.
- Förvara den torrt för att förlänga dess livslängd.
- Följ instruktionerna för återmontering och se till att komponenterna placeras på rätt plats.
- Håll kvarnen utom räckhåll för barn av säkerhetsskäl.

## Garanti och hur produkten används

Produkterna omfattas av den lagstadgade standardgaranti perioden. Denna garanti är inte överlåtbar och ekonomisk ersättning i kontanter är inte möjlig. Garantin gäller inte produkter som har använts på annat sätt än vad som anges i denna bruksanvisning.

Garantin omfattar inte heller:

- Skador till följd av felaktig användning, försummelse av skötsel eller annan användning för ändamål som inte nämns i denna manual.
- Skador på det yttre utseendet, skador orsakade av korrosion eller gradvis slitage.

Ingrepp eller reparationer utförda av obehöriga personer leder till att produktgarantin upphör att gälla.

**Säljare och importör:** NajTrade s.r.o., Húskova 31, 04023 Košice, IČO: 50590502.

